

ALUCLOS®

C'EST BEAU D'ÊTRE CHEZ SOI

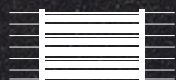

CLÔTURES



PORTAILS



PERGOLAS

ALUMINIUM 

ALUCLOS®

ALUCLOS est né d'une nécessité, permettre de clôturer son extérieur avec un produit de qualité, résistant aux intempéries et bénéficiant d'une longue tenue dans le temps. D'abord réalisées par des fabricants de portails, les clôtures en aluminium avaient besoin d'un acteur qui innove et casse les codes.

En proposant des produits standardisés, livrés rapidement et faciles à ajuster par les installateurs, ALUCLOS crée la différence et répond à un maximum de configurations. Et c'est avec un souci permanent du beau et de la qualité que la différence se fait. Depuis plus de 10 ans, ALUCLOS innove sans cesse pour un rendu esthétique toujours plus valorisant, des solutions techniques toujours plus flexibles et des services toujours plus efficaces. Et cela dans un but commun, que nos clients puissent se dire « C'est beau d'être chez soi ! »

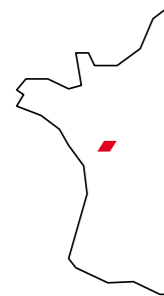

Notre site de production est basé à Cholet dans le Maine-et-Loire, proche du Groupe NADIA auquel ALUCLOS est rattaché. Il regroupe également les services administratifs, commerciaux et logistiques. Au total, c'est plus de 30 personnes qui travaillent chaque jour à la réussite d'ALUCLOS et à la satisfaction de ses clients. Sans oublier nos 8 commerciaux, véritables relais sur le terrain, qui sillonnent l'ensemble de la France.

NOS GAMMES

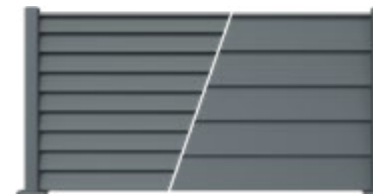

ALUCLIN / ALUCLIN XL // P10



ALU20

// P14



ALULAM

// P18



ALUJOUR

// P24



PERSONNALISATION

// P28

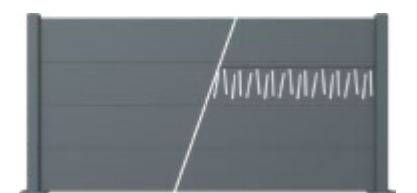

ALUMAX

// P30

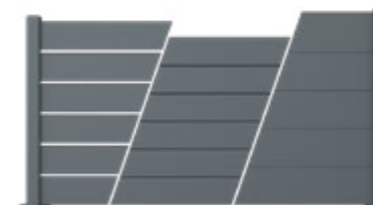

ALULINE

// P34



ALUROC

// P38



OPTIONS

// P42



PORTAILS

// P46



ALUSUN

// P52

LE CHOIX ALUCLOS

ALUCLOS innove sans cesse pour que chaque projet soit une réussite. En plus des matériaux et des finitions de qualité, c'est la simplicité du système qui lui garantit une grande adaptabilité et une mise en œuvre rapide et durable. Grâce à leur gamme de 8 modèles de lames et panneaux, à leur poteau universel breveté et à leurs différents types de fixation, les clôtures ALUCLOS s'adaptent à toutes les situations et à toutes les envies.



Résistance
145 km/h



Garantie
10 ans



Fabrication
française



Délai
15 jours



LE POTEAU UNIVERSEL

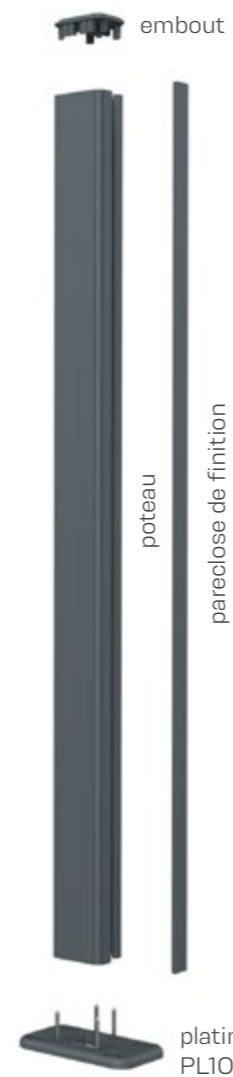

Exclusivité ALUCLOS, le poteau universel permet une pose simple et durable dans toutes les situations.

De départ, de fin, intermédiaire, d'angle, ... Il est tout ça à la fois !

Son profil innovant est un gain économique et favorise une installation rapide (nul besoin de doubler vos poteaux dans les angles).

Une simple pareclose de finition à clipser dans sa rainure lui confère sa fonction.

Fabriqué à 100% en aluminium, il est recoupable facilement selon les dimensions précises de votre projet, tout en gardant ses propriétés et son esthétique.

Plusieurs tailles recoupables de 0,95 m à 2,50 m.

Angle variable sur 45° de chaque côté du poteau, soit un angle de pose total jusqu'à 90°.



S'adapte sur platine jusqu'à 1,80 m.

LA FINITION

L'ensemble des profilés aluminium est laqué avant assemblage. Le traitement de surface par thermolaquage bénéficie des labels de qualité Qualicoat et Qualimarine (résistance optimale face aux agressions climatiques et à la radiation UV).

LES PLATINES

Pose sur platine avec une résistance garantie jusqu'à 145 km/h pour les hauteurs jusqu'à 1,80 m



À VOTRE SERVICE

La clôture, ce n'est pas juste un produit. Assistance technique, configurateur en ligne, livraison rapide... ALUCLOS, c'est un grand nombre de services développés au fil des années avec un objectif précis : accompagner de la meilleure façon nos partenaires afin que leur expérience de la clôture aluminium soit la plus confortable possible.

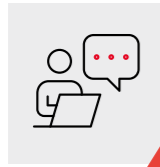

SERVICE COMMERCIAL

- / Sédentaire (devis sous 48 h - questions techniques - suivi commande)
- / Itinérant (présentation, formation, tournée duo)

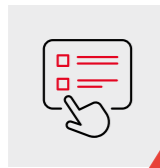

OUTILS AIDE À LA VENTE

- / Configurateur en ligne
- / Notices de pose et fiches produit
- / Vidéos tutorielles
- / Échantillonnage
- / Exposition taille réelle



LIVRAISON

- / Sous 10 à 15 jours hors produits spécifiques
- / Livraison directe client final (forfait voir conditions auprès d'Aluclos)

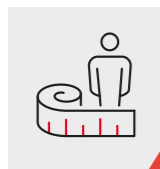

SERVICE SUR-MESURE

- / Découpe des poteaux Aluclos
- / Découpe des lames ALUROC®
- / Panneaux découpe laser et portails/portillons sur-mesure

NOUVEAUTÉS ALUCLOS

Perdurer en tant que spécialiste de la clôture aluminium, c'est innover constamment en étant toujours à l'écoute de nos revendeurs et installateurs. Au menu des nouveautés cette année :

- / Une platine en applique : à la pointe de la technologie, cette platine permet de conserver la garantie de résistance aux vents (145km/h) jusqu'à 1.80 m de haut en pose "à l'anglaise". Idéal pour les configurations sur muret en L.
- / ALUPASS® : une nouvelle gamme de portail accessible et durable dans le temps.
- / Un nouveau coloris : le noir et une nouvelle lame décorative aspect bois pour obtenir une clôture ALULINE® encore plus séduisante.
- / Une pergola bioclimatique élégante et design ALUSUN® qui répond à notre objectif principal : que nos clients puissent se dire "c'est beau d'être chez soi".



portail et portillon ALUPASS®



pergola bioclimatique ALUSUN®



platine en applique



coloris noir et lame aspect bois ALULINE®

C'EST BEAU DE SE LAISSER GUIDER

Avec Aluclos, tout est possible, ou presque. Mais avant de trouver le modèle de vos rêves, veuillez à vérifier auprès de votre commune que tout est possible... chez vous.



1 QUEL TYPE DE CLÔTURE ?

Clôture pour les grandes longueurs ou brise-vue pour délimiter les plus petits espaces.

Pleine, semi-ajourée ou ajourée selon les envies et les règles d'urbanisme.



PLEINE

Pour profiter de vos extérieurs en toute intimité.

2 QUELLE HAUTEUR ?

Hauteur fixe sur terrain plat ou hauteur modulable pour s'adapter à la pente du terrain et ou au bâti (muret...)

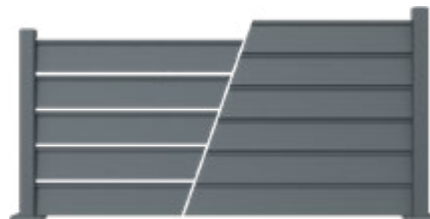

AJOURÉE OU SEMI-AJOURÉE

Pour laisser passer le vent sans être vu, ou pour laisser passer le vent et la lumière.

3 QUELLE GAMME ?

C'est le moment de choisir, selon vos envies et votre budget.

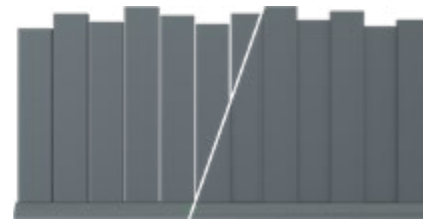

BRISE-VUE DÉCO

Lames en quinconce accolées ou lames alignées.

1 TYPE

2 HAUTEUR

3 GAMME

1 TYPE	2 HAUTEUR	3 GAMME
PLEINE	HAUTEUR FIXE 93 CM OU 1,80 M	ALUCLIN P10
		ALUCLIN XL P10
	HAUTEUR MODULABLE	ALU20 P14
		ALULAM P18
		ALUMAX P30
		ALULINE P34
AJOURÉE OU SEMI-AJOURÉE	ALUJOUR P24	
	ALUROC P38	
BRISE-VUE DÉCO		

PERSONNALISATION

Parce que chaque projet est unique, Aluclos développe de multiples solutions de personnalisation. Découvrez nos panneaux personnalisés en P28 et nos lames décor en P20 (Alulam) et en P31 (Alumax).

ALUCLIN ALUCLIN XL

SUBLIMEZ VOTRE EXTÉRIEUR



ALUCLIN®, aîné de la fratrie Aluclos, est synonyme de petite révolution. Ce modèle historique a été un précurseur en démocratisant l'usage de l'aluminium dans nos clôtures résidentielles. Panneau plein à l'effet ajouré, ses plis sont une double force ; ils garantissent à ALUCLIN® sa résistance et son esthétisme.

ALUCLIN XL®, son petit frère conserve les mêmes propriétés. Toujours en format panneau plein, il se démarque par ses plis extra-larges qui lui confèrent son élégance et sa modernité. Qui a dit qu'esthétique ne rimait pas avec économique ?

100% ALUMINIUM

GARANTIE 10 ANS

FABRICATION FRANÇAISE

RÉSISTANCE AU VENT 145 KM/H



- 1 panneau = 1 hauteur de 93 cm
- 2 panneaux assemblés = 1 hauteur de 1.80 m

- Gamme économique avec portail et portillon assortis
- Personnalisable avec les panneaux découpe laser (P. 28-29)



portillon et portail battant ALUCLIN®

BUDGET / € € € € € €

ALUCLIN - ALUCLIN XL / LE PANNEAU PLEIN À L'EFFET PERSIENNÉ

ALUCLIN ALUCLIN XL



ALUCLIN® H. 930

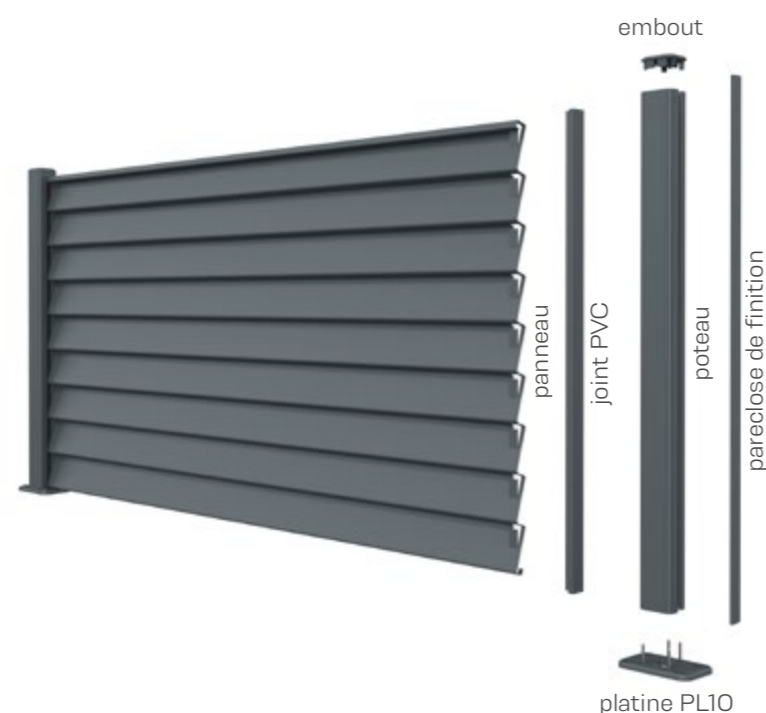

COMPOSITION

- POTEAU** Profilé aluminium
- PANNEAU** Tôle aluminium non ajourée
Imitation clins laqués sur les 2 faces

DIMENSIONS

- PANNEAU** 1 élément de L. 1,80 x H. 0,93 m
Assemblage de 2 ½ panneaux
l'un sur l'autre : L. 1,80 x H. 1,84 m
- POTEAU UNIVERSEL** 70 x 70 mm
- HAUTEURS** 0,95m / 1,54 m / 2,30 m / 2,50 m

ALUCLIN® H. 1800

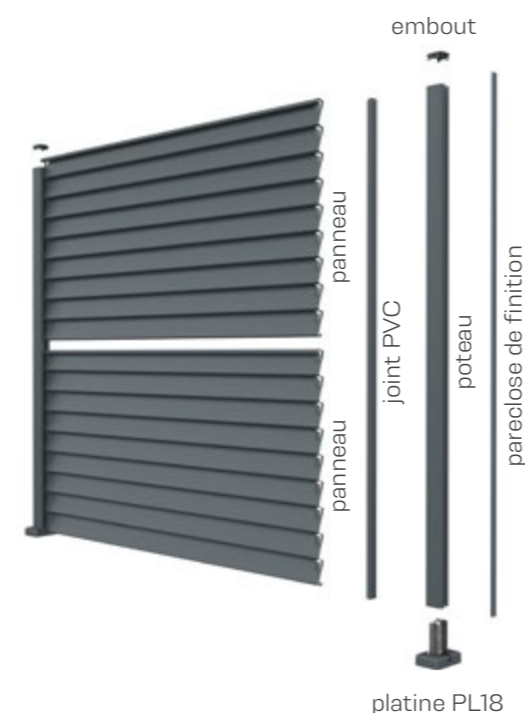

SYSTÈME D'ATTACHE DES 2 PANNEAUX

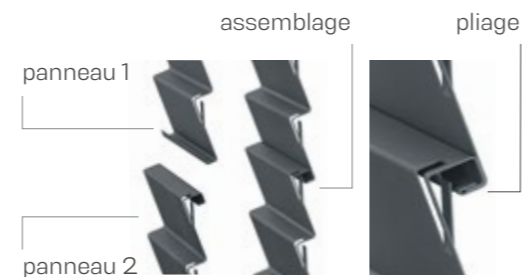

POTEAU ET POSE SUR PLATINE OU À SCELLER (P. 17)

DÉCOUPE DE PANNEAU

- Entre 2 poteaux dont l'écart est inférieur à 1800 mm, le panneau alu peut être découpé à largeur souhaitée
- Assemblage du panneau découpé avec un U de raccordement relié à la pareclose de finition

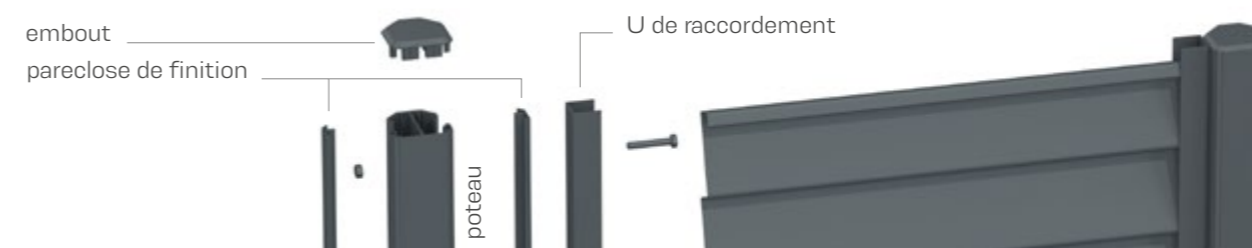

PORTAIL ET PORTILLON

- Dimensions standards

Largeur PORTILLON & PORTAIL BATTANT	Largeur ENTRE PILIERS	Largeur PORTAIL COULISSANT	Largeur ENTRE PILIERS
1000 mm (portillon avec battue)	1050 mm (portillon avec battue)	-	-
3000 mm	3050 mm	3000 mm	2970 mm
3500 mm	3550 mm	3500 mm	3470 mm
Hauteur PORTILLON & PORTAIL BATTANT	Hauteur minimum DES PILIERS	Hauteur PORTAIL COULISSANT	Hauteur minimum DES PILIERS
1800 mm	1950 mm	1800 mm	1865 mm

- Possibilité sur-mesure en largeur et hauteur. Rapprochez-vous de votre conseiller.
- Portail coulissant aspect 2 vantaux
- Portail manuel ou motorisable (moteur non fourni)
- Poignée en aluminium anodisé

OPTIONS PORTAIL ET PORTILLON

- Poteau aluminium sur platine ou à sceller (p. 51)
- Gâche électrique pour portillon

RETROUVEZ
LA VIDÉO
D'INSTALLATION
SUR ALUCLOS.COM



Retrouvez nos compléments de gammes pages 42 - 43

ALU20

LA CLÔTURE STYLÉE



ALU20®, c'est la clôture tout terrain ! En mettant l'accent sur sa face préférentielle, la gamme ALU20® se concentre sur l'essentiel ; une clôture durable dans le temps, ultra-rapide à poser et s'adaptant à tout type de configuration. Comme toutes les clôtures Aluclos, l'aspect visuel n'est pas négligé ; un poteau modernisé conçu spécifiquement pour cette gamme et des lames larges en phase avec les tendances actuelles.



/ Ajustable en hauteur tous les 20 cm
 / Lame longueur 2 m pour une pose ultra-rapide

/ 5 lames pour hauteur 1 m, 9 lames pour hauteur 1.80 m
 / Un poteau modernisé spécifique à la gamme



vue extérieure



vue intérieure

100% ALUMINIUM

GARANTIE 10 ANS

FABRICATION FRANÇAISE

RÉSISTANCE AU VENT 145 KM/H

BUDGET / € € € € € €

ALU20 / LA LAME ÉCONOMIQUE ET LÉGÈRE

ALU20

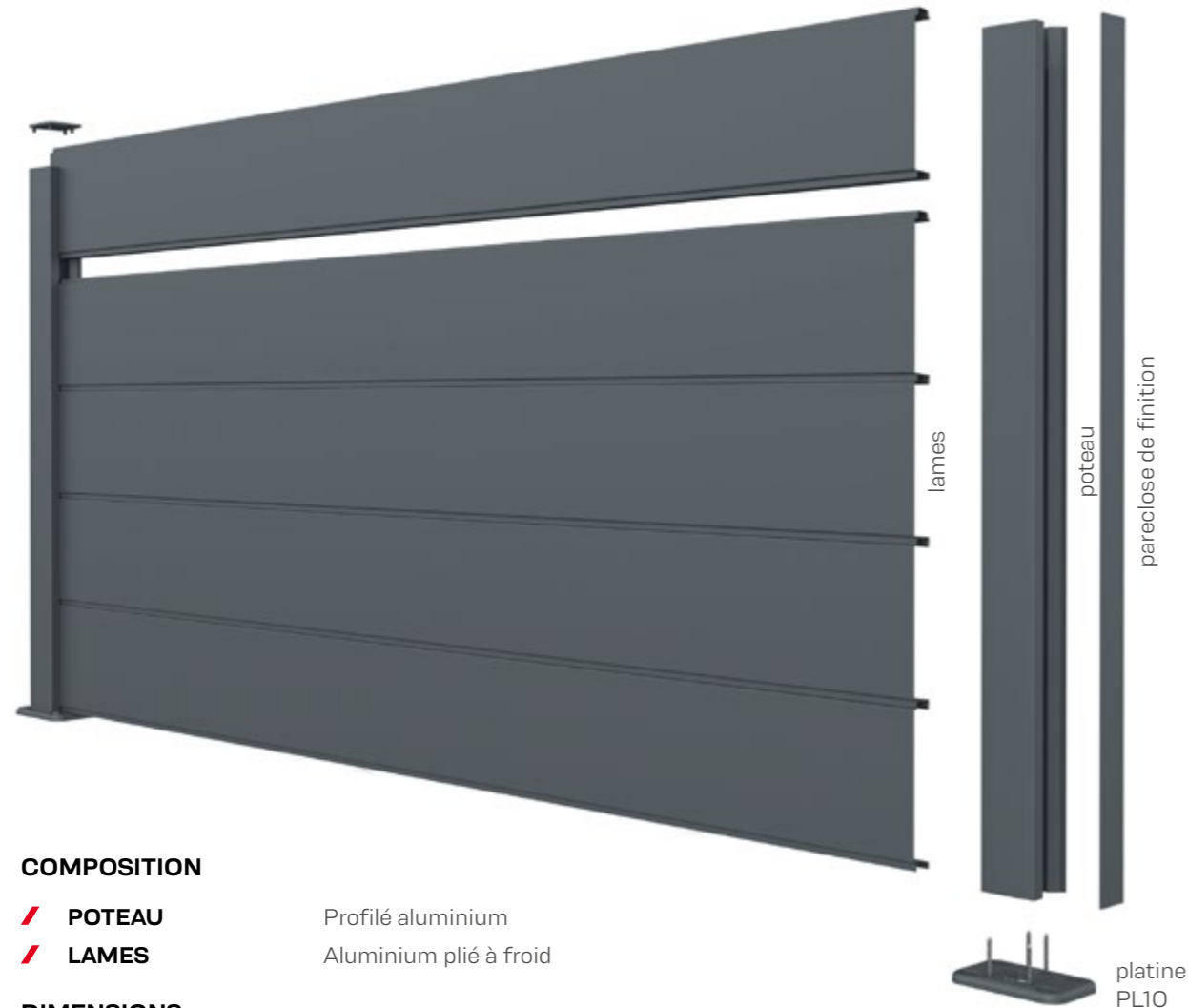

COMPOSITION

- POTEAU** Profilé aluminium
- LAMES** Aluminium plié à froid

DIMENSIONS

- LAME** L. 2 m x H. 20 cm
- POTEAU UNIVERSEL** 70 x 76 mm
- HAUTEURS** 1,02 m / 1,42 m / 2,30 m

POSE SUR PLATINE VARIABLE OU À SCELLER

Pose sur platine PL10 jusqu'à 1 m de hauteur



Pose sur platine PL14 pour hauteur de 1 m à 1 m 40



Pose sur platine PL18 pour hauteur supérieure à 1 m 40

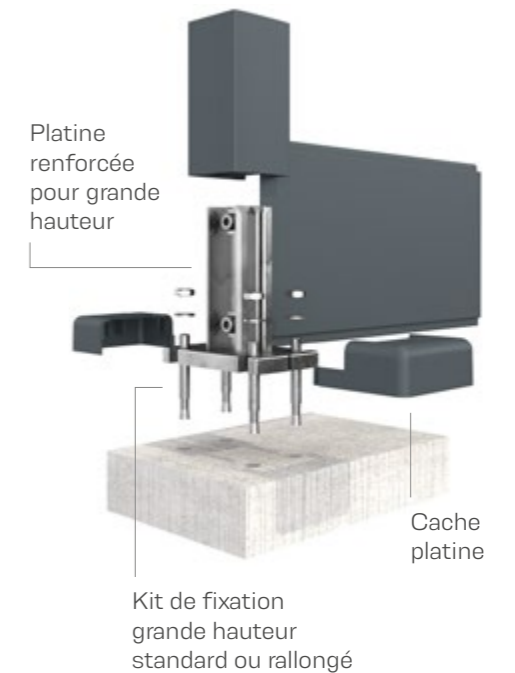

Pose à sceller (le poteau est scellé dans un massif en béton d'une hauteur minimum de 400 mm)



POTEAU UNIVERSEL

- Angles variables de 90° à 180°
- S'adapte sur platine jusqu'à 1,80 m
- Service recoupe des poteaux à la demande



GAMME ASSORTIE AVEC PORTAILS ET PORTILLONS ALULINE (P. 47)

RETROUVEZ LA VIDÉO D'INSTALLATION SUR ALUCLOS.COM



Retrouvez nos compléments de gammes pages 42 - 43

ALULAM

LA CLÔTURE PERSONNALISABLE



Bestseller, indémodable, meilleur compromis, les termes sont nombreux pour qualifier la gamme ALULAM®. Sa lame en aluminium injectée de mousse haute densité facilement recoupable lui permet de répondre à un maximum de configurations. Pose en pente, en redan, en courbe, encadrement de boîte aux lettres ou de compteur électrique, ALULAM® sait tout faire et le fait bien. Côté visuel, une face identique recto-verso pour un résultat esthétique immédiat, et de nombreuses personnalisations (pages 28-29) pour rendre votre projet unique !



// Lame ajustable en hauteur tous les 8,5 cm, idéal pour toutes configurations
 // Visuel identique recto-verso

// Personnalisable à l'infini
 // Portails et portillons assortis



portail battant ALULAM®

100% ALUMINIUM

GARANTIE 10 ANS

FABRICATION FRANÇAISE

RÉSISTANCE AU VENT 145 KM/H

BUDGET // €€€€€

ALULAM / LA GAMME AJUSTABLE & PERSONNALISABLE

ALULAM

VARIEZ LE DESIGN !



Avec les multiples solutions de personnalisation ALULAM®, vous associez les lames pour donner une touche design à votre clôture.



lame labyrinthe



lame liane



lame floral



lame fougère



lame graphique



lame bulle



lame ellipse



lame ondulation



lame bâton

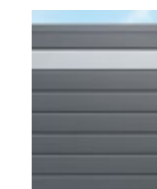

lame gris argent



lame alu brossé



lame LED



lame liseré

ALULAM

RAL 7016 TEXTURÉ

RAL 7037 TEXTURÉ

RAL 9016

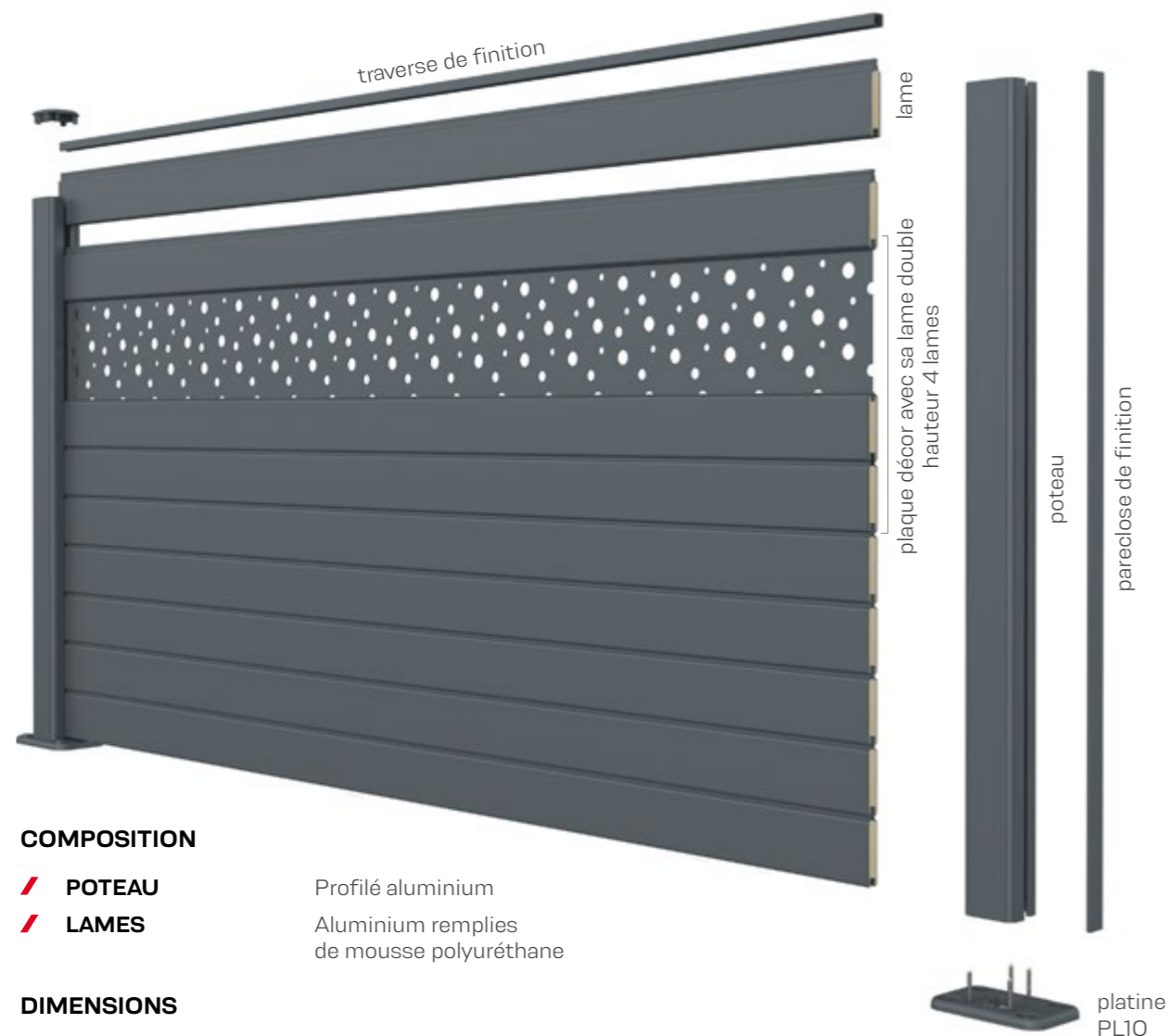

COMPOSITION

- POTEAU** Profilé aluminium
- LAMES** Aluminium remplies de mousse polyuréthane

DIMENSIONS

- LAME** L. 1,80 m x H. 8,5 cm
- POTEAU UNIVERSEL** 70 x 70 mm
- HAUTEURS** 0,95 m / 1,54 m / 2,30 m / 2,50 m

POTEAU UNIVERSEL

- Angles variables de 90° à 180°
- S'adapte sur platine jusqu'à 1,80 m
- Service recoupe des poteaux à la demande



POSE SUR PLATINE VARIABLE OU À SOELLER (P. 17)

PORTAIL ET PORTILLON

Dimensions standards

Largeur PORTILLON & PORTAIL BATTANT	Largeur ENTRE PILIERS	Largeur PORTAIL COULISSANT	Largeur ENTRE PILIERS
1 000 mm (portillon avec battue)	1 050 mm (portillon avec battue)	-	-
3 000 mm	3 050 mm	3 000 mm	2 970 mm
3 500 mm	3 550 mm	3 500 mm	3 470 mm

Hauteur PORTILLON & PORTAIL BATTANT	Hauteur minimum DES PILIERS	Hauteur PORTAIL COULISSANT	Hauteur minimum DES PILIERS
1 800 mm	1 950 mm	1 800 mm	1 865 mm

- Possibilité sur-mesure en largeur et hauteur. Rapprochez-vous de votre conseiller.
- Portail coulissant aspect 2 vantaux
- Portail manuel ou motorisable (moteur non fourni)
- Poignée en aluminium anodisé

OPTIONS PORTAIL ET PORTILLON

- Poteau aluminium sur platine ou à sceller (p. 51)
- Gâche électrique pour portillon

RETROUVEZ
LA VIDÉO
D'INSTALLATION
SUR ALUCLOS.COM



Retrouvez nos compléments de gammes pages 42 - 43

ALUJOUR

LA CLÔTURE 2 EN 1



ALUJOUR®, c'est la clôture 2 en 1 à ajouter selon votre convenance. Un profilé en forme de Z astucieux avec entretoise pour pose semi-ajourée permet de laisser passer l'air tout en conservant votre intimité. Dans sa version ajourée, l'entretoise double offrant un jour de 1.65 cm est une réponse toute trouvée pour les régions venteuses ou pour s'adapter à certains Plans Locaux d'Urbanisme (PLU). En bonus, sachez que la gamme ALUJOUR® est également personnalisable avec son large panel de panneaux découpe laser.

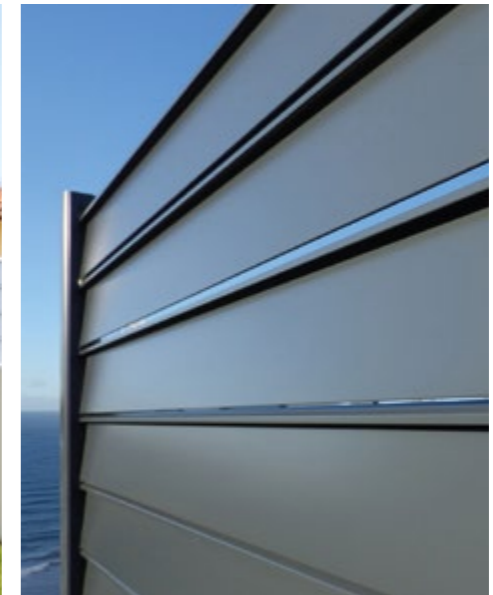

Clôture 2 en 1, semi-ajourée ou ajourée, pouvant même être mixée
Assortie avec portillon ALUJOUR® ou portail/portillon ALULINE®

Profilé renforcé en forme de Z (ht 15 cm)
Idéale pour régions venteuses

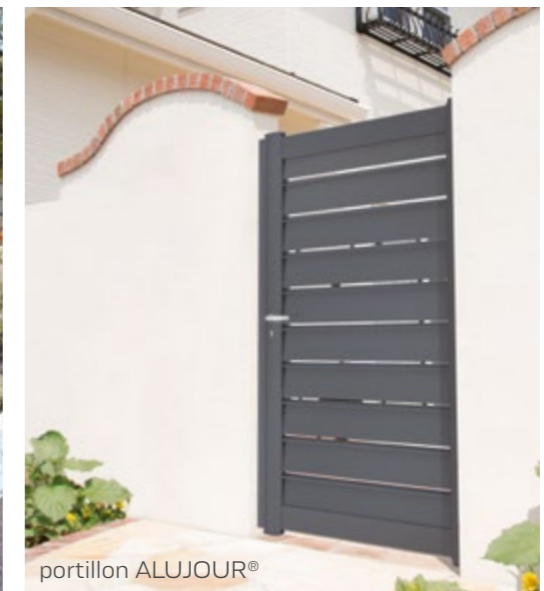

100% ALUMINIUM

GARANTIE 10 ANS

FABRICATION FRANÇAISE

RÉSISTANCE AU VENT 145 KM/H

BUDGET / € € € € €

ALUJOUR / LA GAMME 2 EN 1 : SEMI-AJOURÉE OU AJOURÉE

ALUJOUR



RAL 6005

RAL 7016 TEXTURÉ

RAL 7037 TEXTURÉ

RAL 9016

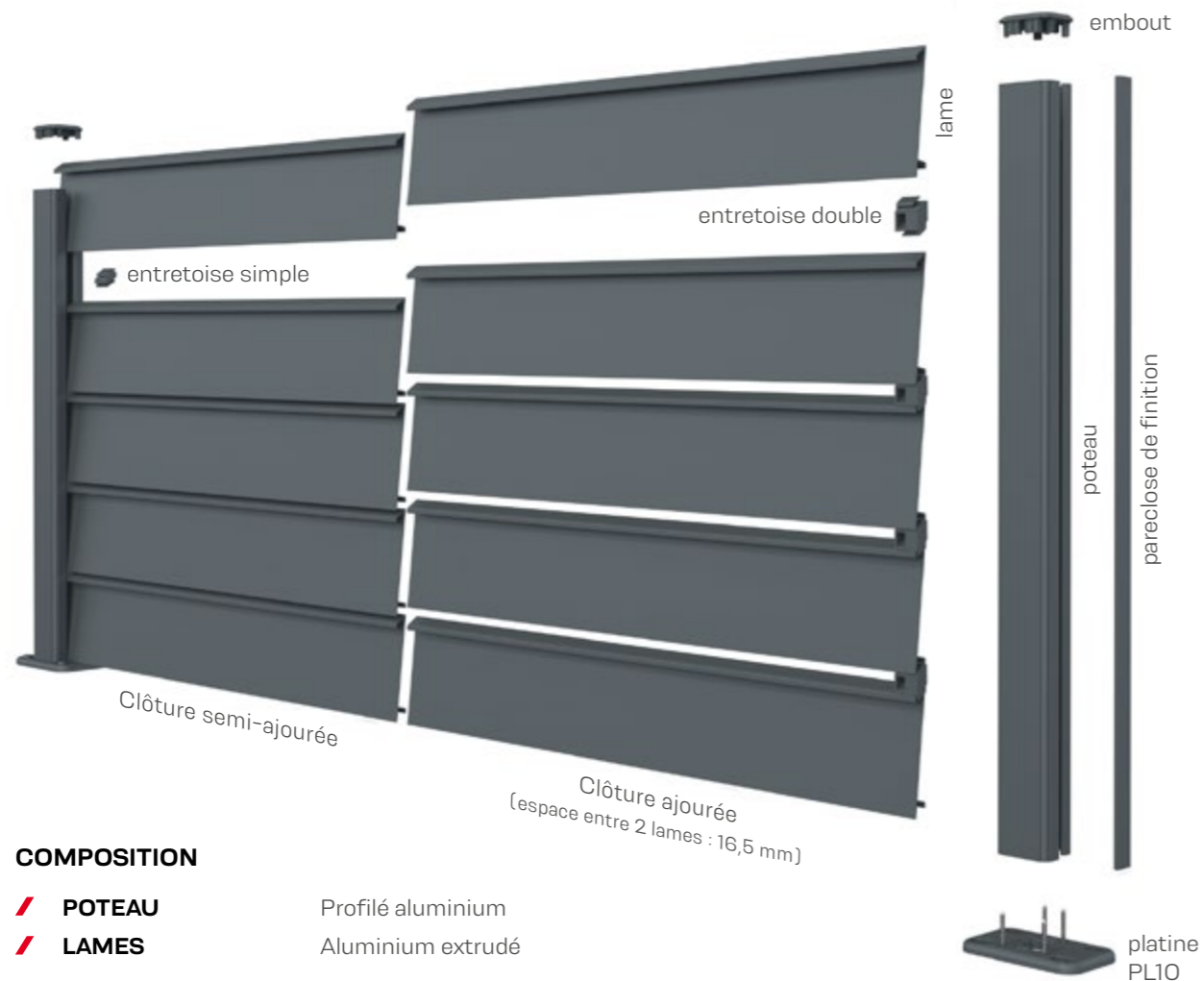

COMPOSITION

- POTEAU** Profilé aluminium
- LAMES** Aluminium extrudé

DIMENSIONS

- LAME** L. 1,80 m x H. 15 cm
- POTEAU UNIVERSEL** 70 x 70 mm
- HAUTEURS** 0,95 m / 1,02 m / 1,54 m / 2,30 m / 2,50 m

SYSTÈME DE MONTAGE DES ENTRETOISES

VERSION SEMI-AJOURÉE : pour laisser passer le vent sans être vu

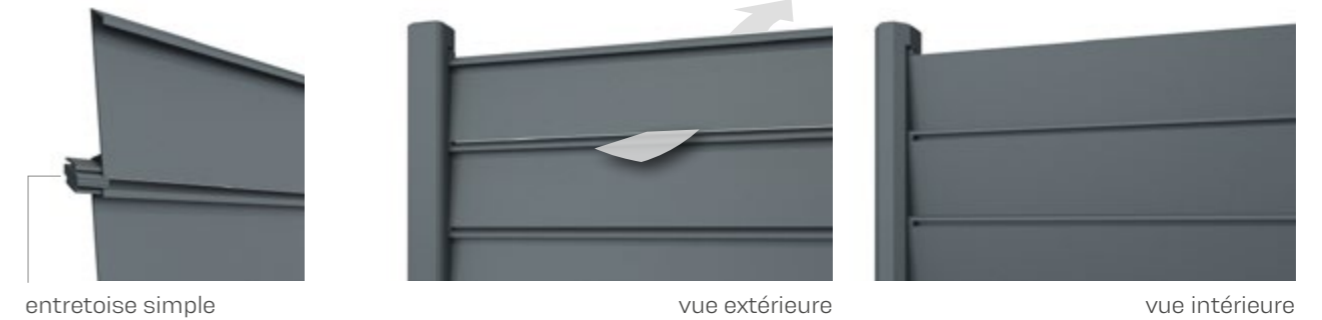

VERSION AJOURÉE : pour laisser passer le vent et la lumière !

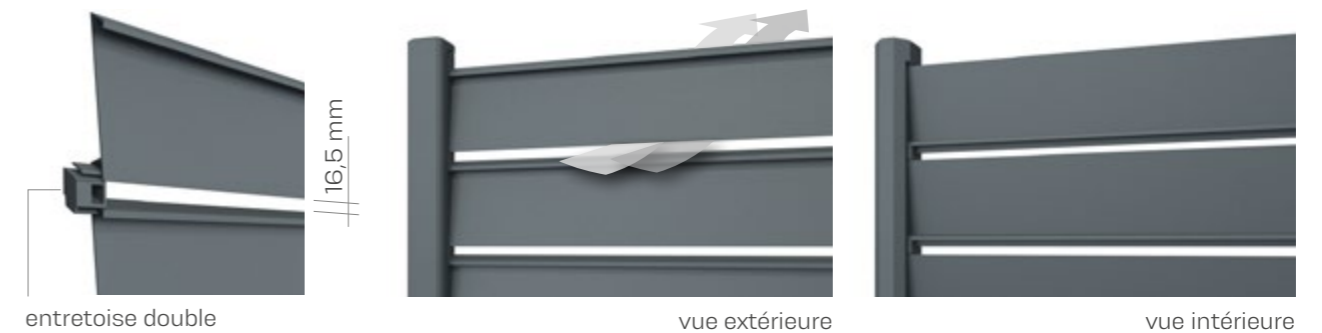

POTEAU UNIVERSEL

- Angles variables de 90° à 180°
- S'adapte sur platine jusqu'à 1,80 m
- Service recoupe des poteaux à la demande



POSE SUR PLATINE VARIABLE OU À SOELLER (P. 17)

RETROUVEZ
LA VIDÉO
D'INSTALLATION
SUR ALUCLOS.COM



Retrouvez nos compléments de gammes pages 42 - 43

PERSONNALISEZ VOTRE CLÔTURE

8 MODÈLES DE DÉCOR AU CHOIX

Optez pour l'un de nos 8 décors pour donner du caractère et de la personnalité à votre maison ! Alliant l'esthétisme d'un design moderne et les performances techniques de l'aluminium, vos panneaux personnalisés seront idéals pour embellir et valoriser votre extérieur.

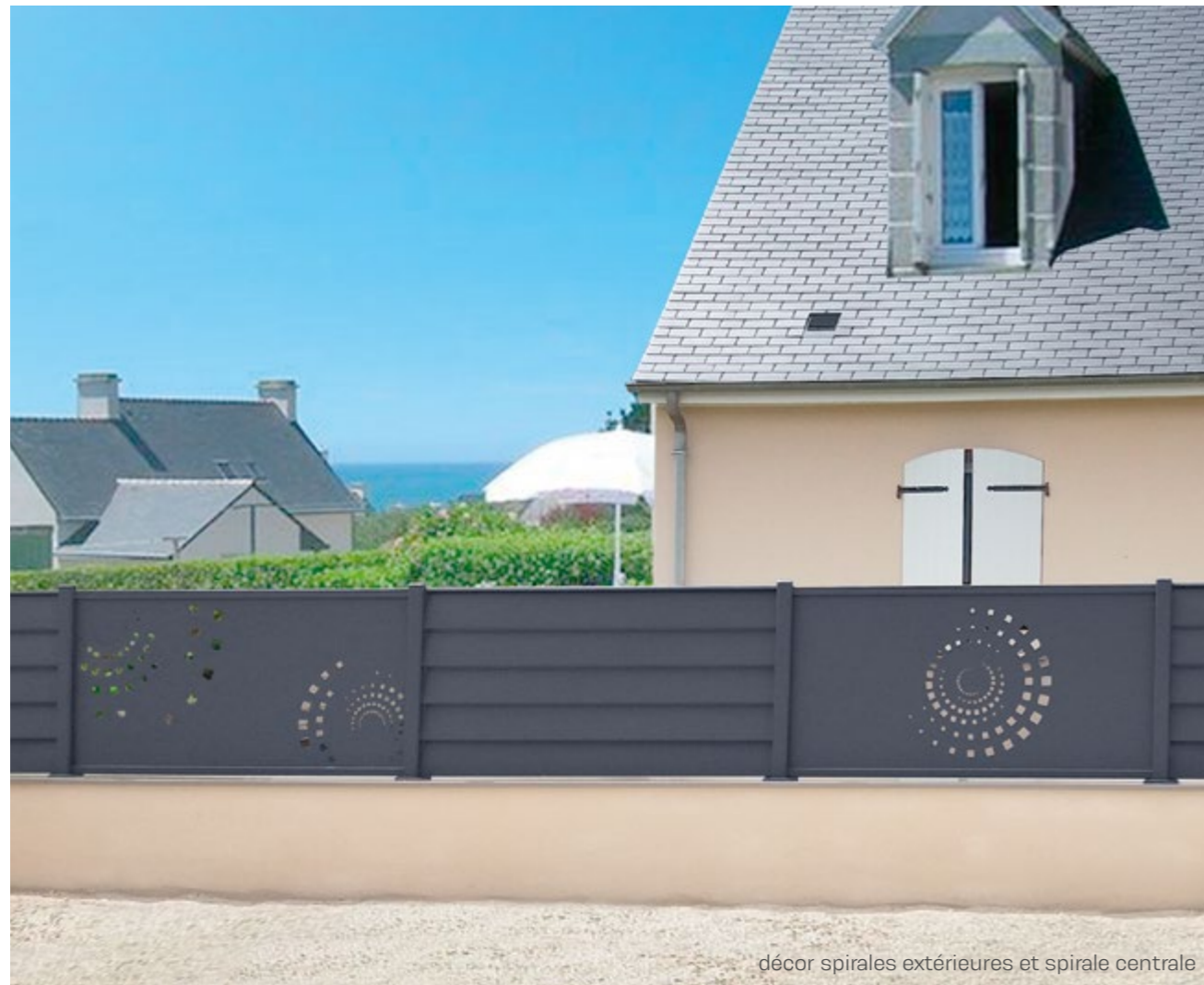

décor spirales extérieures et spirale centrale



décor bulle



décor labyrinthe



décor labyrinthe vertical

Les panneaux découpe laser de par leur hauteur standard s'adaptent plus facilement aux gammes : ALUCLIN®, ALUCLIN XL®, ALULAM® et ALUJOUR® version semi-ajourée.



décor graphique

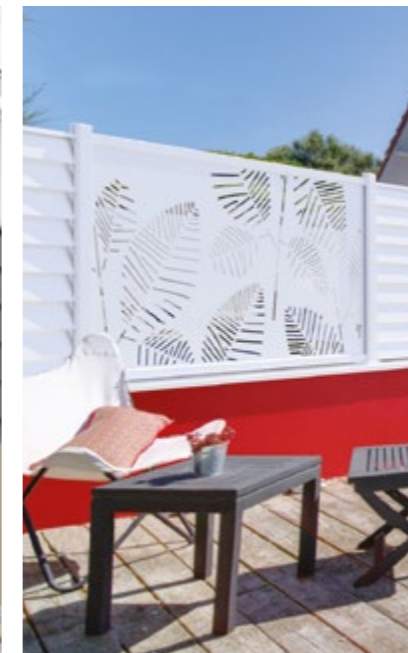

décor fougère



décor floral

ALUMAX

L'ÉLÉGANCE À SON MAXIMUM



Clôture haut de gamme, ALUMAX, comme son nom l'indique, s'appuie sur une lame robuste en hauteur XXL. Reprenant les codes des nouvelles tendances en terme de design, Aluclos a fait le choix de vous offrir un rendu moderne et épuré avec un seul mot d'ordre : devenez l'architecte de votre extérieur !



- // Lame double-paroi largeur 2 m hauteur 250 mm
- // Profil premium extrêmement rigide
- // Faces recto-verso identiques
- // Personnalisable (5 lames décor) et portillon assorti



lame bâton lame bulle lame floral lame fougère lame graphique

portillon ALUMAX

100% ALUMINIUM GARANTIE 10 ANS ALUMINIUM RECYCLABLE RÉSISTANCE AU VENT 145 KM/H

BUDGET / € € € € €

ALUMAX / LA LAME PREMIUM EXTRA-LARGE

ALUMAX

RAL 7016 TEXTURÉ

RAL 7037 TEXTURÉ

RAL 9016

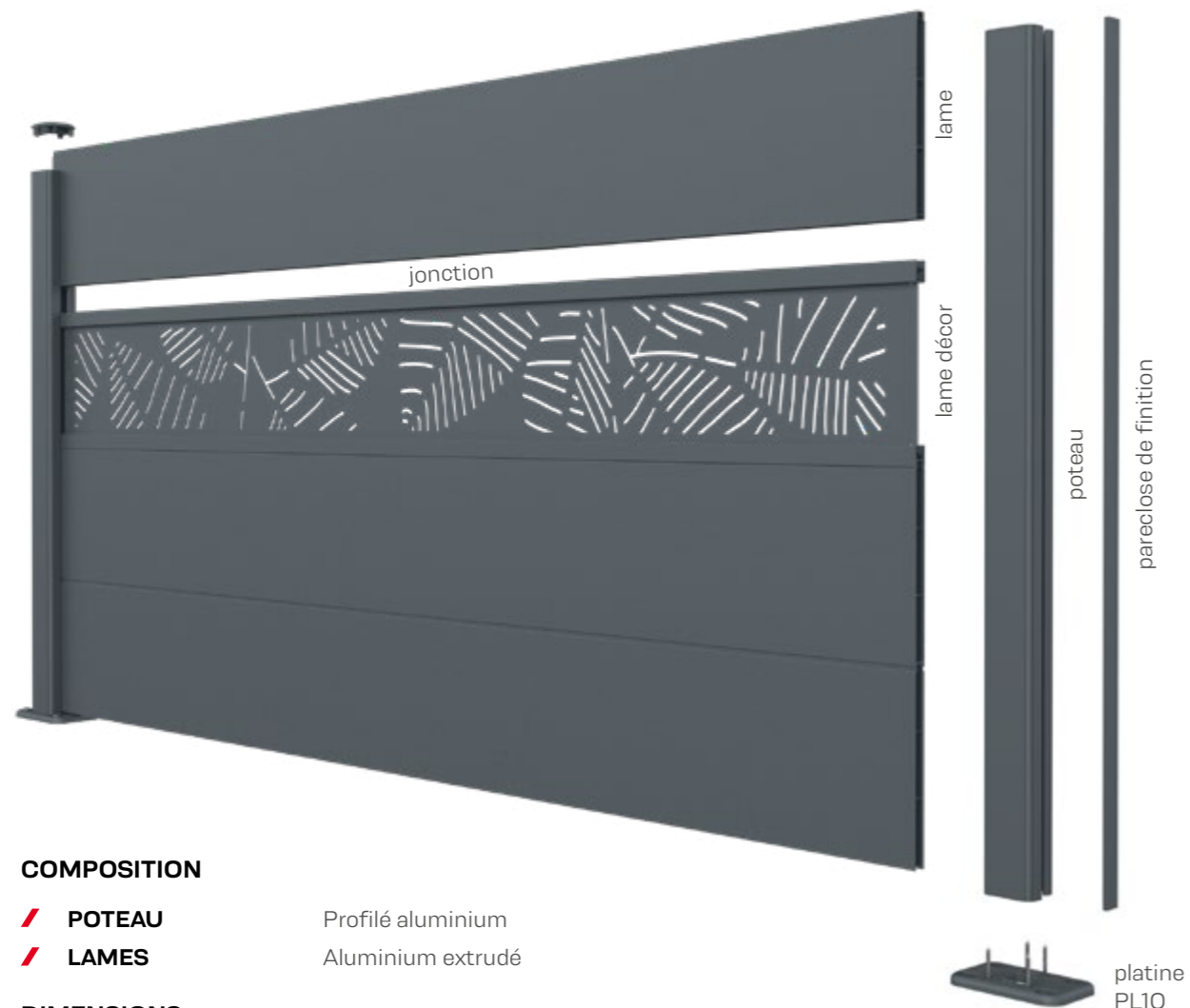

COMPOSITION

- POTEAU** Profilé aluminium
- LAMES** Aluminium extrudé

DIMENSIONS

- LAME** L. 2 m x H. 25 cm
- POTEAU UNIVERSEL** 70 x 70 mm
- HAUTEURS** 1,02 m / 1,54 m / 2,30 m / 2,50 m



POTEAU UNIVERSEL

- Angles variables de 90° à 180°
- S'adapte sur platine jusqu'à 1,80 m
- Service recoupe des poteaux à la demande



POSE SUR PLATINE VARIABLE OU À SCELLER (P. 17)

PORTILLON

- Dimensions standards

Largeur PORTILLON	Largeur ENTRE PILIERS
1000 mm (portillon avec battue)	1050 mm (portillon avec battue)
Hauteur PORTILLON	Hauteur minimum DES PILIERS
1800 mm	1950 mm

- Possibilité sur-mesure en largeur et hauteurs. Rapprochez-vous de votre conseiller.
- Poignée en aluminium anodisé

OPTIONS PORTILLON

- Poteau aluminium sur platine ou à sceller (p. 51)
- Gâche électrique

RETROUVEZ
LA VIDÉO
D'INSTALLATION
SUR ALUCLOS.COM



Retrouvez nos compléments de gammes pages 42 - 43

ALULINE

LA CLÔTURE AJUSTABLE



Née du portail de la gamme ALULINE®, qui a connu un large succès grâce à son concept innovant "à monter et ajuster soi-même", la gamme de clôture ALULINE® est rapidement apparue comme indispensable dans l'offre Aluclos.

Clôture 3 en 1 pouvant être pleine, semi-ajourée ou ajourée et même mixée selon vos envies, ALULINE® est la solution idéale pour les régions venteuses ou un Plan Local d'Urbanisme (PLU) contraignant.

De qualité supérieure, cette 2^{ème} gamme pouvant être ajourée de la famille Aluclos présente un esthétique identique recto-verso et des longues lames de 2 m lui conférant une ligne résolument élégante.



- // Lame double-paroi hauteur 210 ou 150 mm
- // Lame longueur 2 m pour une pose ultra-rapide

- // Faces recto-verso identiques
- // Portail/portillon assorti



clôture pleine



clôture semi-ajourée



clôture ajourée



clôture mixte

100% ALUMINIUM

GARANTIE 10 ANS

FABRICATION FRANÇAISE

RÉSISTANCE AU VENT 145 KM/H

BUDGET // € € € € €

ALULINE / LA GAMME PREMIUM PLEINE, SEMI-AJOURÉE OU AJOURÉE

ALULINE



RAL 9005 TEXTURÉ



RAL 7016 TEXTURÉ



RAL 7037 TEXTURÉ



RAL 9016

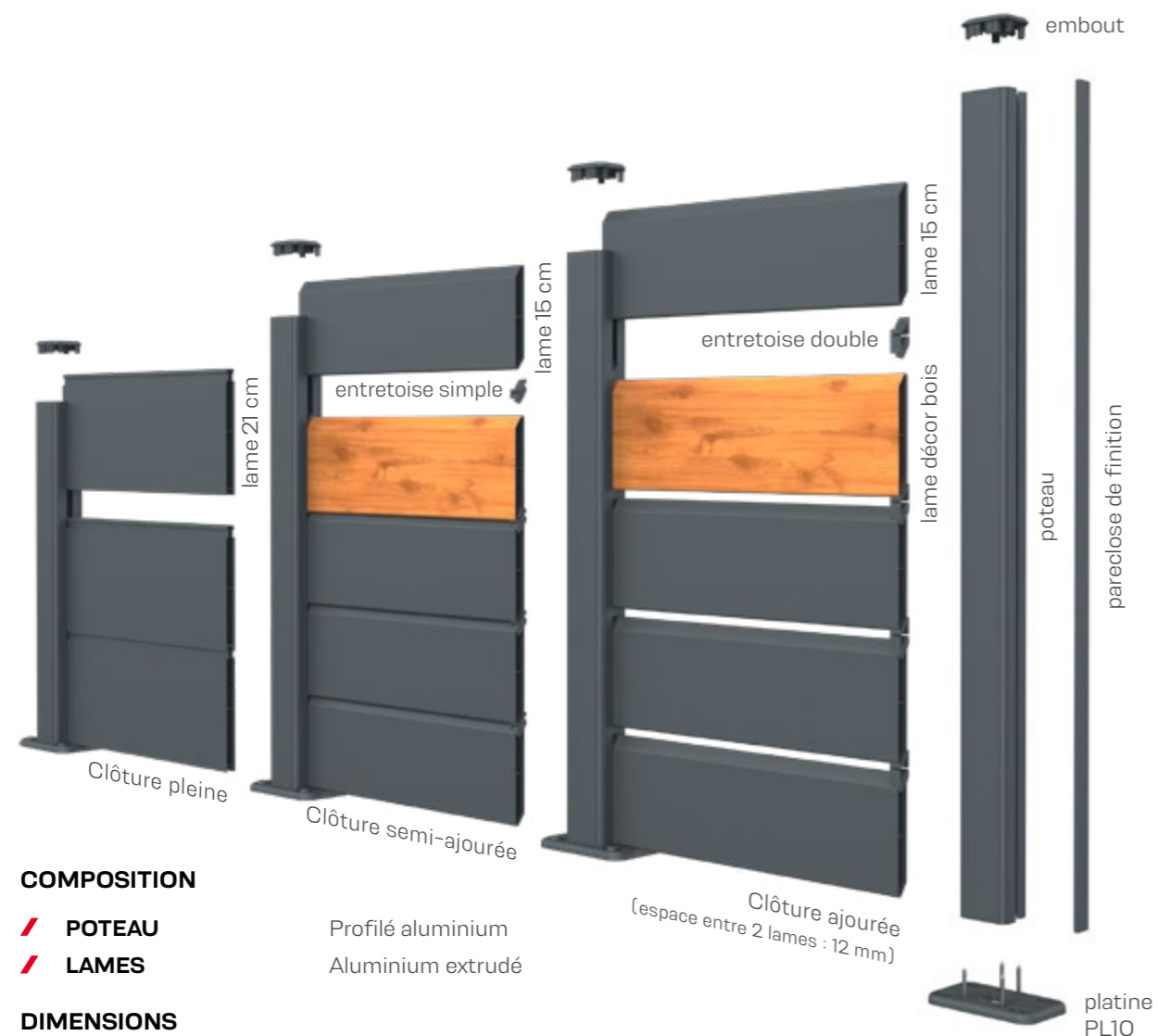

COMPOSITION

- // POTEAU Profilé aluminium
- // LAMES Aluminium extrudé

DIMENSIONS

- // LAME L. 2 m x H. 15 cm ou 21 cm
- // POTEAU UNIVERSEL 70 x 70 mm
- // HAUTEURS 1,02 m / 1,54 m / 2,30 m / 2,50 m



POTEAU UNIVERSEL

- // Angles variables de 90° à 180°
- // S'adapte sur platine jusqu'à 1,80 m
- // Service recoupe des poteaux à la demande



POSE SUR PLATINE VARIABLE OU À SCELLER (P. 17)

PORTAIL ET PORTILLON

// Dimensions standards

Largeur PORTILLON & PORTAIL BATTANT	Largeur ENTRE PILIERES	Largeur PORTAIL COULISSANT	Largeur ENTRE PILIERES
1 000 mm (portillon avec battue)	1 050 mm (portillon avec battue)	-	-
3 000 mm	3 050 mm	3 500 mm	3 470 mm
3 500 mm	3 550 mm	4 000 mm	3 970 mm
4 000 mm	4 050 mm	4 500 mm	4 470 mm
Hauteur PORTILLON & PORTAIL BATTANT	Hauteur minimum DES PILIERES	Hauteur PORTAIL COULISSANT	Hauteur minimum DES PILIERES
1 650 mm	1 800 mm	1 650 mm	1 750 mm

Grande hauteur possible (Lames pleines : 1860 mm / Lames semi-ajourées : 1800 mm / Lames ajourées : 1820 mm / Lames mixtes : 1820 mm)

- // Portail manuel ou motorisable (moteur non fourni)
- // Disponible en 3 coloris RAL 7016 texturé / RAL 7037 texturé / RAL 9016
- // Poignée en aluminium anodisé



Modèle à assembler et à adapter par vos soins ou monté en usine sous plus-value.

OPTIONS PORTAIL ET PORTILLON

- // Poteau aluminium sur platine ou à sceller (p. 51)
- // Gâche électrique pour portillon

RETROUVEZ
LA VIDÉO
D'INSTALLATION
SUR ALUCLOS.COM



Retrouvez nos compléments de gammes pages 42 - 43

ALUROC

OSEZ LA VERTICALITÉ



Solide comme la pierre ! La gamme ALUROC® est un concept innovant de clôture sans poteau. Aluclos s'est inspiré ici des palissades en bois et en ardoise en conservant les propriétés de l'aluminium pour concevoir un produit d'excellence. Brise-vue décoratif, Aluclos sera votre partenaire idéal pour vos séparations de terrasse et vos aménagements paysagers.

100% ALUMINIUM

GARANTIE 10 ANS

ALUMINIUM RECYCLABLE

RÉSISTANCE AU VENT 145 KM/H



// lame verticale largeur 160 mm sur socle ou à sceller
 // Brise-vue sans poteau idéal pour séparation de terrasse

// 2 modèles : décalé ou ajouré
 // Hauteur ajustable en usine ou par vos soins



BUDGET // €€€€€€

ALUROC

RAL 7016 TEXTURÉ

MONTAGE AJOURÉ

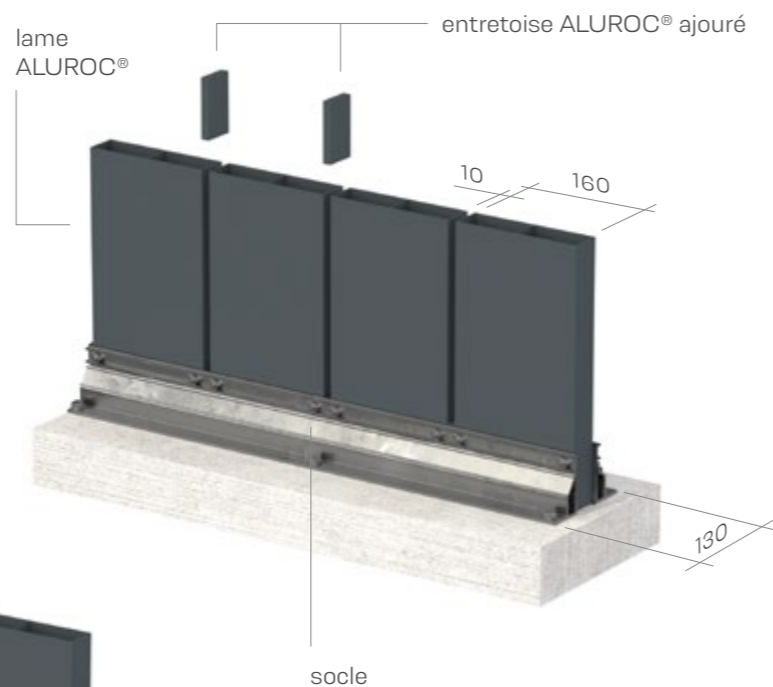

MONTAGE DÉCALÉ

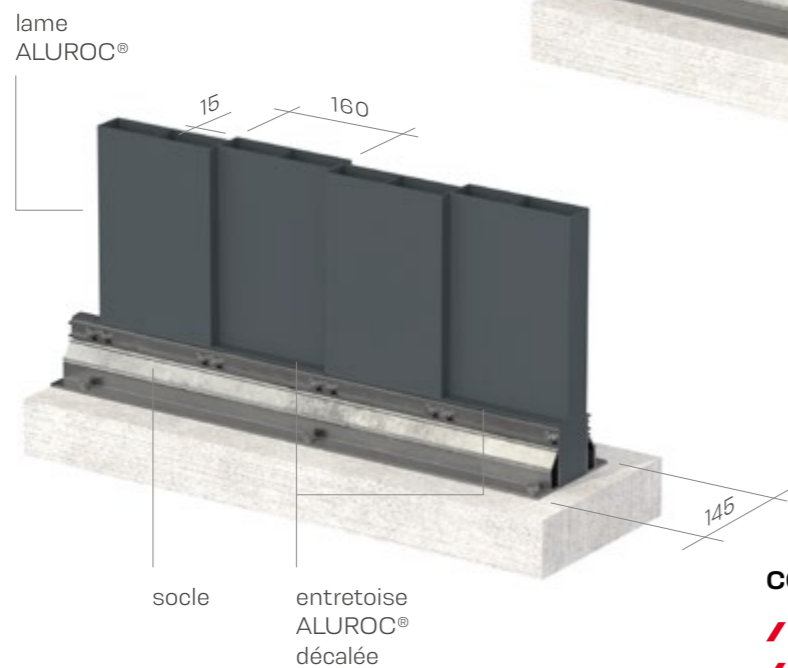

COMPOSITION

- LAMES** Aluminium extrudé
- FIXATION** Sur socle ou à sceller

DIMENSIONS

- LAME** L. 160 mm x Ép. 40 mm
- HAUTEURS** 1 m / 1,80 m / 2,30 m

FINITION

Pose capot et embout de finition sur socle

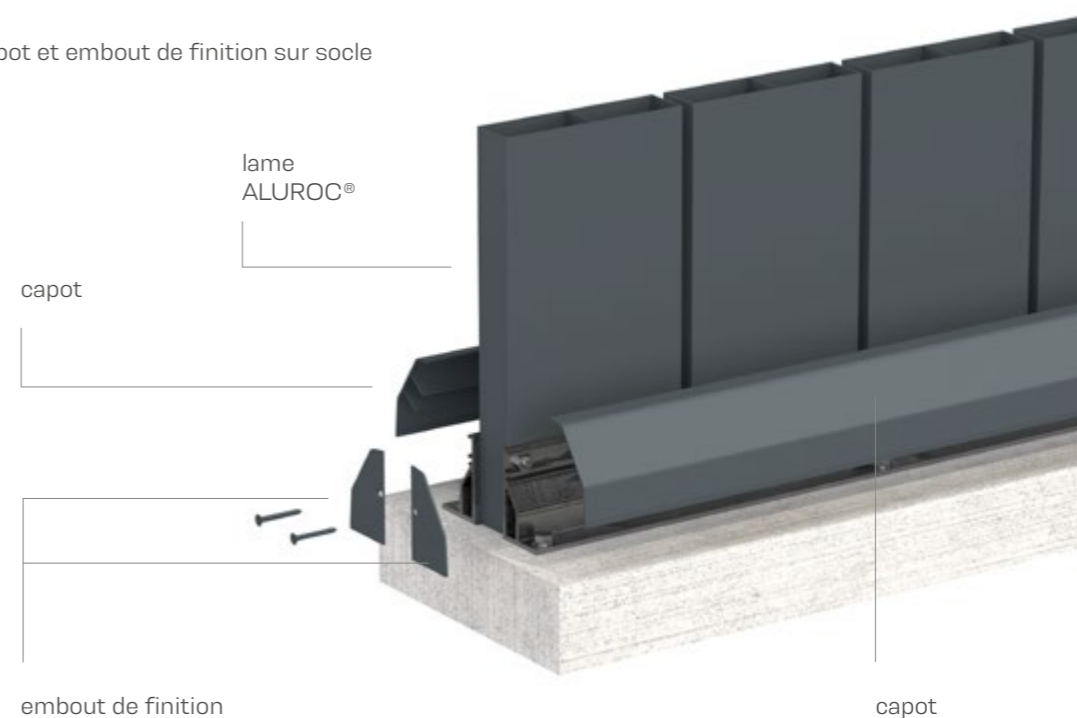

Pose embout de finition sur lame

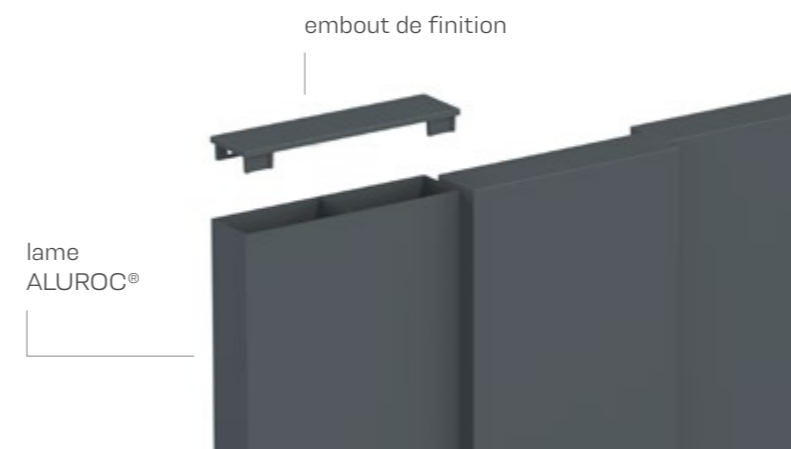

RETROUVEZ LA VIDÉO D'INSTALLATION SUR ALUCLOS.COM



COMPLÉMENTS DE GAMMES & OPTIONS

POUR LES CLÔTURES



platine pour muret bombé
ou muret 2 pentes



platine invisible



platine en applique



plaque de propreté en béton haute performance



kit de fixation rallongé pour platine
préconisé pour pose sur couverture béton

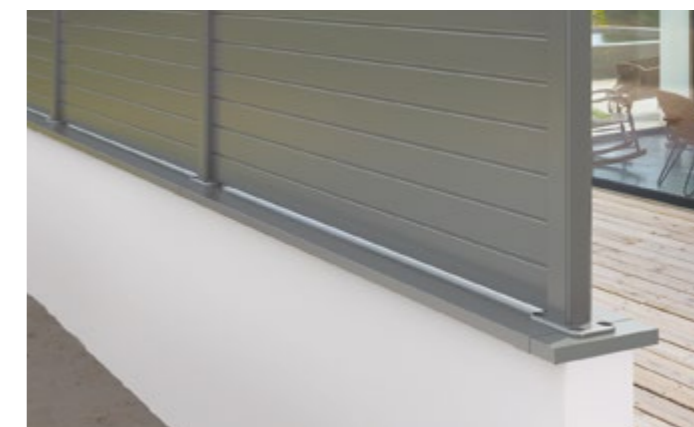

couvertine aluminium



cale de réglage

cale de verrouillage

cache-scellement

S'ADAPTER À TOUTES VOS CONFIGURATIONS

ALUCLOS, c'est 10 ans d'expertise et d'expérience durant lesquels nous avons fait face à d'innombrables contraintes et développé pour chacune une solution technique efficace garantissant la même résistance et la même exigence esthétique que les configurations standards.

Alors si votre projet diffère des agencements optionnels les plus répandus présentés ici, contactez-nous, nos équipes seront ravies d'y apporter une solution !



pose en redan



U de départ sur mur



encadrement de boîte aux lettres



pose en arrondi



pose en pente

PORTAILS & PORTILLONS ALUCLOS



portail coulissant et portillon lames décor bulle et lame grises RAL 7037 ALULAM®

CARACTÉRISTIQUES

- ✓ Remplissage lames / panneaux des clôture ALUCLOS
- ✓ Dimensions standards (p. 51) ou possibilité sur-mesure en largeur et hauteur.
- ✓ Portail coulissant aspect 2 vantaux
- ✓ Portail manuel ou motorisable (moteur non fourni)
- ✓ Poignée en aluminium anodisé
- ✓ Option fixation sur poteau alu (avec platine ou à sceller)



structure identique portails ALUCLOS / ALULINE



portillon ALUCLIN®

ALULINE



portail battant lame pleines ALULINE®

CARACTÉRISTIQUES

- ✓ Remplissage lames extrudées ép. 30 mm (double-paroi)
- ✓ 4 aspects : lames pleines/semi-ajourées/ajourées/mixtes
- ✓ Dimensions standards (p. 37) ou possibilité sur-mesure en largeur et hauteur.
- ✓ Portail manuel ou motorisable (moteur non fourni)
- ✓ Poignée en aluminium anodisé
- ✓ Option fixation sur poteau alu (avec platine ou à sceller)

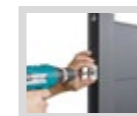

Modèle à assembler et à adapter par vos soins ou monté en usine sous plus-value.



portail battant lames mixtes ALULINE®

ALUPASS NOUVEAUTÉ



PORTAILS ALUPASS

✓
la gamme économique qui s'adapte aux clôtures
/ **ALU20** et / **ALULINE lames pleines**
(profilé de remplissage Ep. 40 mm Ep. alu
1.8 mm - sections montants 55x44 mm)

portail battant ALUPASS®



portillon ALUPASS®



portail coulissant ALUPASS®

CARACTÉRISTIQUES

- ✓ Assemblé prêt à poser
- ✓ Portail manuel ou motorisable (Option motorisation SOMMER® - homologation CE validée par le CSTB)
- ✓ Sur-mesure possible en largeur
- ✓ Disponible en 2 coloris gris RAL 7016 texturé / blanc RAL 9016
- ✓ Profils emboîtés et collés sous pression
- ✓ Lames et montants renforcés (remplissage aluminium extrudé double paroi - ép. 1,8 mm)
- ✓ Hauteur des lames horizontales 200 mm (assorties aux clôtures ALU20® et ALULINE® lame pleine)
- ✓ Option fixation sur poteau alu (avec platine ou à sceller)



motorisation portail coulissant SOMMER®



lame ht 200 mm / ép. 40 mm

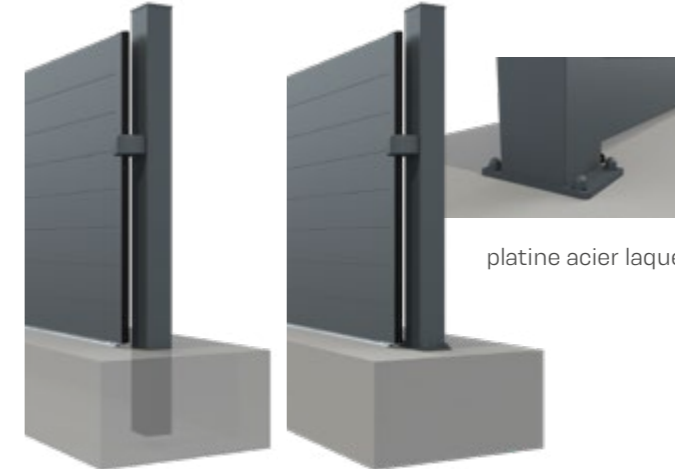

poteau alu à sceller ou sur platine

platine acier laqué



poignée alu laqué



crapaudine



gond supérieur



sabot central portail battant manuel ou motorisé



battue centrale

À CHAQUE CLÔTURE, SON PORTAIL & PORTILLON ASSORTIS

	PORTILLON	PORTAIL BATTANT	PORTAIL COULISSANT
ALUCLIN	✓ larg. max. 1 m 80 / haut. max. 1 m 80 monté en usine	✓ larg. max. 3 m 80 / haut. max. 1 m 80 monté en usine	
ALUCLIN XL	✓ larg. max. 1 m 80 / haut. max. 1 m 80 monté en usine	✓ larg. max. 3 m 80 / haut. max. 1 m 80 monté en usine	
ALU20	à associer avec portillon / ALULINE lames pleines / ALUPASS	à associer avec portail battant / ALULINE lames pleines / ALUPASS	à associer avec portail coulissant / ALULINE lames pleines / ALUPASS
ALULAM	✓ larg. max. 1 m 80 / haut. max. 1 m 80 monté en usine	✓ larg. max. 3 m 80 / haut. max. 1 m 80 monté en usine	
ALUJOUR	✓ larg. max. 1 m / haut. max. 1 m 80 monté en usine	à associer avec portail battant / ALULINE lames semi-ajourées / ALULINE lames ajourées	à associer avec portail battant / ALULINE lames semi-ajourées / ALULINE lames ajourées
ALUMAX	✓ larg. max. 1 m 10 / haut. max. 1 m 75 monté en usine	à associer avec portail battant / ALULINE lames pleines	à associer avec portail coulissant / ALULINE lames pleines
ALUPASS	✓ larg. min. 90 cm / max. 1 m 50 haut. max. 1 m 80 monté en usine	✓ larg. min. 2 m / max. 4 m haut. max. 1 m 80 monté en usine	✓ larg. min. 2 m / max. 5 m 40 haut. max. 1 m 80 monté en usine
ALULINE	✓ larg. max. 1 m 74 / haut. max. 1 m 86 à assembler et à adapter par vos soins ou monté en usine sous plus-value	✓ larg. max. 4 m / haut. max. 1 m 86 à assembler et à adapter par vos soins ou monté en usine sous plus-value	✓ larg. max. 4 m 50 / haut. max. 1 m 86 à assembler et à adapter par vos soins ou monté en usine sous plus-value

MONTAGE SUR PILIERS

COMMENT PRENDRE VOS MESURES ?

- Mesurez les largeurs entre piliers L1, L2, L3 et retenez la dimension la plus petite
- Pour la hauteur, mesurez du sol au bas du chapeau de pilier

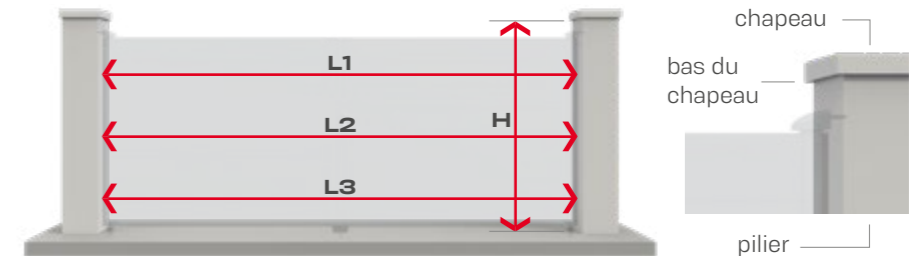

MONTAGE SUR POTEAUX ALU SPÉCIFIQUES

		POTEAU 70 X 106 À SCELLER	POTEAU 70 X 106 SUR PLATINE	POTEAU 150 X 150 SUR EMBASE INVISIBLE OU À SCELLER	POTEAU DE GUIDAGE 100 X 100 SUR EMBASE INVISIBLE OU À SCELLER
PORTILLON	ALUCLIN/ ALUCLIN XL ALULAM ALUJOUR ALUMAX	✓	✓ largeur max. 1 m		
	ALUPASS ALULINE	✓ largeur max. 1 m	✓ largeur max. 1 m	✓ largeur > à 1 m	
PORTAIL BATTANT	ALUCLIN/ ALUCLIN XL ALULAM	✓			
	ALUPASS ALULINE			✓	
PORTAIL COULISSANT	ALUPASS			✓	
	ALUCLIN/ ALUCLIN XL ALULAM			✓	✓ si longueur du portail > ou = à 3,50 m
	ALULINE			✓	✓ si longueur du portail > ou = à 3,50 m

ALUSUN

PROFITEZ DU GRAND AIR



Élégante et design, la pergola bioclimatique à lames orientables ALUSUN® permet de profiter de la vie en plein air tout au long de l'année en se protégeant du soleil l'été et en laissant passer la lumière l'hiver. Elle régule ainsi naturellement la température de l'habitat et fait réaliser des économies sur votre consommation d'énergie. S'intégrant parfaitement dans tous les styles d'architecture, elle transforme votre terrasse en un nouvel espace de convivialité.

FABRICATION FRANÇAISE

LIVRAISON 5 SEMAINES

SIMPLICITÉ DE POSE

GARANTIE 10 ANS*



Longueur jusqu'à 6 m (sur-mesure possible à partir de 4 m)
Structure renforcée en aluminium thermolaqué

Fixation en façade (2 pieds) ou en îlot (4 pieds)
Lames tubulaires en aluminium extrudé



DÉTAILS & POINTS FORTS ALUSUN



mécanisme invisible et motorisation silencieuse

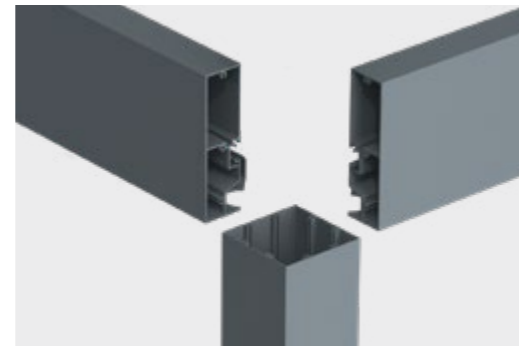

simplicité de pose des 3 profils



impression toit plat avec la double paroi des lames



écoulement de l'eau facilité par la grille d'évacuation



hauteur pergola re-coupable



lame tubulaire rigide

LES OPTIONS



stores toiles enroulables motorisés



toile gris Edelweiss



toile gris Ombre

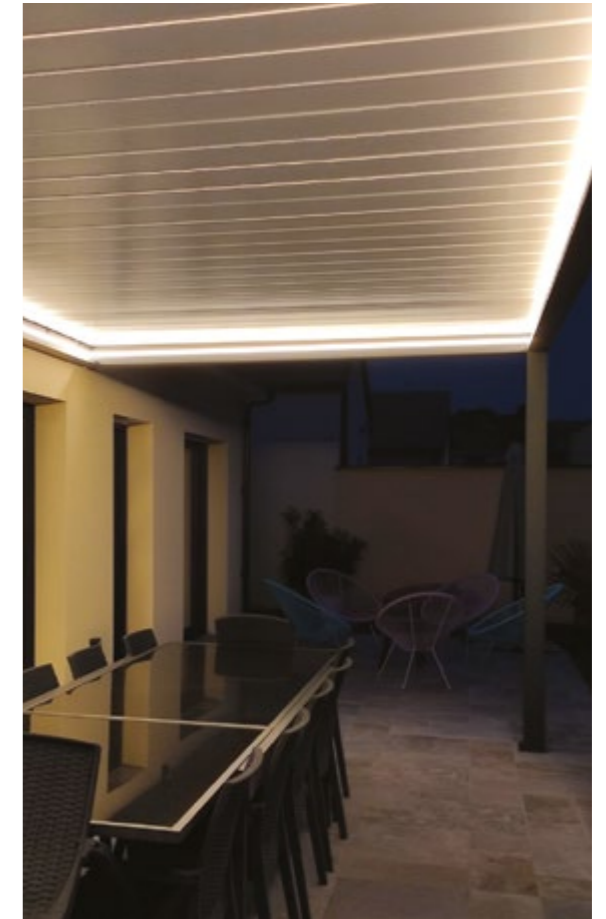

éclairage LED encastré

LA FINITION

L'ensemble des profilés aluminium est laqué avant assemblage. Le traitement de surface par thermo-laquage bénéficie du label de qualité QUALICOAT (résistance optimale face aux agressions climatiques et à la radiation UV). **100% de nos profilés aluminium jouissent également du label REDUXA à faible teneur en carbone.** En utilisant l'énergie renouvelable de l'eau (hydroélectricité), du vent et du soleil, nous pouvons produire de l'aluminium plus propre, réduisant l'empreinte carbone de 4 kg par kg d'aluminium, soit moins d'un quart de la moyenne mondiale.



* garantie laquage et structure 10 ans / store 5 ans / motorisation, éclairage et télécommande 2 ans

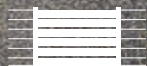

www.aluclos.com /     

ALUCLOS®

ALUCLOS – 1 rue de Tours – 49307 Cholet CEDEX – 02 52 60 56 79 – aluclos@aluclos.com

Aluclos® est une marque du  GROUPE NADIA
RECONSTRUCOES DE PORTADUAS



ALUCLOS®
Document et photos non contractuels
Imprimeur : OFFSET 5 - 09/2024